



**ש**

41 שחזור הגדרות יצרן

37 שחזור מערכת

45 שירות לקוחות

**ת**

25 תכונות תוכנה

45 תמיכה טכנית

52 תמיכת זיכרון

## מ

מדריך טכנולוגיה של Dell

למידע נוסף 50

מהירות רשת

בדיקה 27

מוצרים

מידע ורכישה 46

מחשב, התקנה 5

מנהלי התקנים והורדות 51

מעבד 52

מפצלי חשמל, שימוש 6

מפרטים 52

מצב הזמנה 46

משאבים, מידע נוסף 50

משלוח מוצרים

להחזרה או תיקון 47

מתאם זרם חילופין

גודל ומשקל 57, 58

## נ

נזק, מניעה 5

נתונים, גיבוי 26

## ע

עזרה

קבלת סיוע ותמיכה 44

ערכת שבבים 53

## פ

פותר בעיות החומרה 34

פנייה ל-Dell 48

פנייה מקוונת ל-Dell 49

פתרון בעיות 27

## ר

רשת קווית

כבל רשת, חיבור 7

## ח

חיבור אינטרנט 10

חיבור (התחברות)

לאינטרנט 10

חיבור רשת

תיקון 27

חיבור רשת אלחוטית 27

חיסכון באנרגיה 26

חשמל

חיסכון 26

## כ

כניסה ל-FTP, אנונימי 46

כתובות דואר אלקטרוני

לתמיכה טכנית 46

כתובות דואר אלקטרוני לתמיכה 46

בעיות חשמל, פתרון 28

בעיות, פתרון 27

בעיות תוכנה 30

## ג

גיבויים

יצירה 26

## ה

הודעות מערכת 33

החזרת פריטים במסגרת האחריות 47

התאמה אישית

הגדרות צריכת החשמל שלך 26

התקנה, לפני שתתחיל 5

התקנה מחדש של Windows 37

## ז

זרימת אוויר, שמירה על 5

## אינדקס

- D**
- 45 DellConnect
  - 37 Dell Factory Image Restore Diagnostics Checklist
  - 48 (רשימת פעולות לביצוע באבחון)
- I**
- ISP
  - ספק שירות אינטרנט 10
- W**
- Windows Vista®
  - Program Compatibility Wizard
  - 30 (אשף תאימות תוכניות)
  - 10 התקנה
  - 43 התקנה מחדש
- א**
- 31 Windows XP
  - 37 Windows, התקנה מחדש
- א**
- אורור, וידוא 5
  - איתור מידע נוסף 50
  - אפיק הרחבה 53
  - אפשרויות התקנה מחדש של המערכת 37
  - אתר האינטרנט של התמיכה של Dell 51
  - אתרי אינטרנט לתמיכה
  - ברחבי העולם 45
- ב**
- בעיות זיכרון
  - פתרון 29
  - בעיות חומרה
  - אבחון 34

### סביבת המחשב

---

מידת זעזועים מרבית (למצב פועל – נמדד כאשר תוכנית האבחון Dell Diagnostics פועלת על הכונן הקשיח עם אות חצי סינוס של 2 מילישניות; למצב לא פועל – נמדד כאשר הכונן הקשיח במצב חניית ראש ואות חצי סינוס של 2 מילישניות):

110 GRMS הפעלה

160 GRMS לא פועל

סביבת המחשב		מתאם זרם חילופין	
תחום טמפרטורות:		:30 W (PI)	
0° עד 35°C (32° עד 95°F)	הפעלה	70.0 מ"מ (2.76 אינץ')	גובה
-20° עד 65°C (-4° עד 149°F)	אחסון	36.0 מ"מ (1.42 אינץ')	רוחב
		78.0 מ"מ (3.07 אינץ')	עומק
	לחות יחסית (מקסימום):	0.156 ק"ג (0.34 פאונד)	משקל (עם כבלים)
10% עד 90% (ללא עיבוי)	הפעלה		
5% עד 90% (ללא עיבוי)	אחסון		
עוצמת רעידות מקסימלית (טווח רעידות אקראי המדמה את סביבת המשתמש):			<b>פיזי</b>
0.66 GRMS	הפעלה	25.3 מ"מ עד 28.0 מ"מ (0.99 אינץ' עד 1.10 אינץ')	גובה
1.3 GRMS	לא פועל	261 מ"מ (10.27 אינץ')	רוחב
		182.5 מ"מ (7.18 אינץ')	עומק
			משקל (כולל סוללה של 3 תאים):
		1.30 ק"ג (2.86 פאונד)	ניתן להגדרה על פחות מ-

מתאם זרם חילופין		מצלמה	
100–240 וולט זרם חילופין	מתח כניסה	1.3 מגה-פיקסל	פיקסל
1.0 A	זרם כניסה (מרב'י)	~ 320 x 240	רזולוציית וידיאו
50–60 Hz	תדר כניסה	1280 x 1024	
30 W	הספק יציאה	(640 x 480 ב- 30 fps)	
1.58 A (מרב'י)	זרם יציאה	66°	זווית תצוגת אלכסון
19.0 וולט זרם ישר	מתח יציאה נקוב		
	ממדים:		
	:30 W (APD)	240 cpi	רזולוציית מיקום X/Y (מצב לוח גרפי)
			גודל:
59.2 מ"מ (2.33 אינץ')	גובה	78.5 מ"מ (3.09 אינץ')	רוחב
34.0 מ"מ (1.34 אינץ')	רוחב	אזור חיישן פעיל	
85.0 מ"מ (3.35 אינץ')	עומק	38 מ"מ (1.49 אינץ')	גובה
0.15 ק"ג (0.33 ליברות)	משקל (עם כבלים)	מלבני	



תצוגה		תצוגה	
רוחב פיקסל	WSVGA AG של 0.2175 x 0.2175 מ"מ	0° (סגור) עד 135° 180 min	זווית פעולה בוהק
בקרים	HD AG של 0.16305 x 0.16305 מ"מ ניתן לשלוט בבהירות באמצעות קיצורי מקשים (לקבלת מידע נוסף, עיין במדריך הטכנולוגיה של Dell).	WSVGA AG של 200 אופייני $\text{cd/m}^2$ (5 נקודות ממוצע) 230 min HD AG של 250 אופייני $\text{cd/m}^2$ (5 נקודות ממוצע)	
<b>מקלדת</b>			<b>זוויות צפייה:</b>
מספר מקשים	82 (ארה"ב וקנדה); 83 (אירופה); 86 (יפן); 82 (קוריאה)	WSVGA AG של $\pm 40^\circ$ ( $\text{CR} \geq 10$ ) אופייני HD AG של $\pm 60^\circ$ ( $\text{CR} \geq 10$ ) אופייני	אופקית
		$+10^\circ$ עד $+30^\circ$ ( $\text{CR} \geq 10$ ) WSVGA AG אופייני $+50^\circ$ ( $\text{CR} \geq 10$ ) אופייני HD AG	אנכי

תצוגה		מחברים	
WSVGA AG של 10.1 אינץ'	סוג	מחבר מיקרופון, מחבר אחד לאוזניות סטריאו/רמקולים, MIC דיגיטלי עם מודול מצלמה (אופציונלי)	שמע
HD AG של 10.1 אינץ'	ממדים:		
WSVGA AG בגודל 222.72 מ"מ (8.76 אינץ')	גובה	שני חריצים עבור Mini Card בגודל מלא וחריץ אחד עבור Mini Card בחצי גודל; החריץ בחצי הגודל תומך בממשק כפול והחריצים בגודל מלא תומכים ב-USB בלבד	Mini-Card
HD AG בגודל 222.73 מ"מ (8.76 אינץ')	רוחב	יצאת RJ45	מתאם רשת
WSVGA AG בגודל 125.28 מ"מ (4.93 אינץ')			
HD AG בגודל 125.22 מ"מ (4.92 אינץ')	אלכסון	שלושה מחברים תואמי USB 2.0 עם 4 פינים	USB
WSVGA AG של 1024 x 600	רזולוציה מקסימלית	מחבר HDMI מסוג A בעל 19 פינים	וידאו
HD AG של 1366 x 768 60 Hz	קצב רענון		

שמע		וידאו	
Intel High-Definition Audio	ממשק פנימי	Intel LPIA Poulsbo	בקר וידאו
		זיכרון מערכת של 8 MB (משותף)	זיכרון וידאו
מיקרופון אנלוגי מובנה, רמקול אנלוגי מובנה	ממשק חיצוני	LVDS	ממשק LCD
	רמקול		
שני רמקולים של 1.0 וואט			
1.0 וואט לערוץ	מגבר רמקול פנימי	שמע 2 ערוצים באיכות גבוהה עם אפשרות SRS Premium - ל-Sound™	סוג שמע
בפיקוח תוכנה	בקרי עוצמת קול	ALC269	בקר שמע
		24 סיביות (אנלוגי לדיגיטלי ודיגיטלי לאנלוגי)	המרת סטריאו

	תקשורת	פרטי מחשב
מודם חיצוני V.92 56K USB	סוג מודם	ערכת שבבי מערכת Intel LPIA (Low Power Intel Architecture) Poulsbo US15W
Universal Serial (USB) Bus	ממשק מודם	רוחב ערוץ נתונים 64 סיביות
Ethernet 10/100 LAN בלוח המערכת	מתאם רשת	רוחב ערוץ DRAM של אפיקי ערוץ-יחיד של 64 סיביות
,WiMax ,WLAN WWAN/GPS	אלחוט	רוחב ערוץ כתובת מעבד 32 סיביות
3G של Mini-Card) שבאפשרותו להפעיל 3G או GPS או את		Flash EEPROM 1 MB
שניהם), טכנולוגיה אלחוטית Bluetooth®		אחסון פנימי HDD SATA בקוטר 2.5 אינץ',
		HDD SSD בקוטר 2.5 אינץ'
		מודול טיונר טלוויזיה פנימי טיונר טלוויזיה

## מפרטים

### דגם מערכת

Dell™ Inspiron™ Mini 10

סעיף זה מספק מידע שאתה עשוי להזדקק לו בעת התקנה, עדכון מנהלי התקנים ושדרוג של המחשב.

 **הערה:** ההצעות עלולות להשתנות מאזור לאזור. לקבלת מידע נוסף אודות תצורת המחשב שלך, לחץ על **Start** (התחל) ← **Help**

**and Support** (עזרה ותמיכה) ובחר את האפשרות להצגת מידע אודות המחשב שלך.

### מעבד

סוג Intel® Atom™

זיכרון מטמון L2 512 MB

תדר ערוץ חיצוני 533-MT/s  
(133 MHz)

### זיכרון

מחברים ללא

קיבולות 2 GB ו-1 GB

סוג זיכרון DDR2-800 (ערוץ DDR ניתן להפעיל רק ברוחב פס DDR2-533)

תצורת זיכרון אפשרית 2 GB , 1 GB

ראה:	אם עליך:
עיין במידע הבטיחות ומסמכים בנושא תקינה אשר צורפו למחשב שברשותך, וראה גם את עמוד הבית בנושא עמידה בתקנים (Regulatory Compliance Homepage) בכתובת <a href="http://www.dell.com/regulatory_compliance">www.dell.com/regulatory_compliance</a>	לחפש מידע על שיטות הבטיחות המומלצות עבור המחשב. עיין במידה בנוגע לאחריות, תנאים והתניות (ארה"ב בלבד), הנחיות בטיחות, מידע בנושא תקינה, מידע ארגונומיה והסכם רישיון למשתמש הקצה.
צדו האחורי או התחתון של מחשבך.	לאתר את תגית השירות/קוד השירות המהיר שלך — עליך לאתר את תגית השירות כדי לזהות את המחשב שלך באתר <a href="http://support.dell.com">support.dell.com</a> או לפנות לתמיכה הטכנית.
אתר התמיכה של Dell™ בכתובת <a href="http://support.dell.com">support.dell.com</a>	לחפש מנהלי התקנים והורדות. לגשת לתמיכה הטכנית ולעזרה למוצר. לבדוק את מצב ההזמנה של רכישות חדשות שביצעת. לחפש פתרונות ותשובות לשאלות נפוצות. לאתר מידע על עדכונים של הרגע האחרון בנוגע לשינויים טכניים במחשב שלך או חומר טכני מתקדם לטכנאים או למשתמשים מנוסים.

## חיפוש מידע ומשאבים נוספים

ראו:	אם עליך:
<p>מדיית מערכת ההפעלה.</p> <p>המדיה <i>Drivers and Utilities</i> (מנהלי התקנים ותוכניות שירות) של Dell.</p> <p><b>הערה:</b> מנהלי התקנים ועדכוני תיעוד ניתן למצוא באתר התמיכה של Dell™ בכתובת <a href="http://support.dell.com">support.dell.com</a></p>	<p>להתקין מחדש את מערכת ההפעלה.</p> <p>להפעיל תוכנית אבחון עבור מחשבך, להתקין מחדש תוכנת מערכת שולחן עבודה או לעדכן מנהלי התקנים עבור המחשב וקובצי readme.</p>
<p>מדריך הטכנולוגיה של Dell המותקן בכוון הקשיח.</p>	<p>לקבלת מידע נוסף על מערכת ההפעלה שלך, על תחזוקת ציוד היקפי, RAID, אינטרנט, Bluetooth® עבודה ברשת ודואר אלקטרוני.</p>
<p>מדריך השירות שבאתר התמיכה של Dell בכתובת <a href="http://support.dell.com">support.dell.com</a></p> <p><b>הערה:</b> במדינות מסוימות, פתיחה והחלפה של חלקים במחשב עלולה לגרום לביטול תוקף האחריות. בדוק את האחריות ומדיניות ההחזרה שלך לפני שתבצע פעולות בתוך המחשב.</p>	<p>לשדרג את מחשבך עם זיכרון חדש או נוסף, או עם כונן קשיח חדש.</p> <p>להתקין מחדש או להחליף חלק שחוק או פגום.</p>

לפנייה אל Dell בנושא מכירות, תמיכה טכנית או שירות לקוחות:

1. בקר באתר **support.dell.com**.
2. בחר את המדינה או האזור שלך בתפריט הנפתח **Choose A Country/Region** (בחר מדינה/אזור) שבתחתית הדף.
3. לחץ על **Contact Us** (פנה אלינו) בצד השמאלי של הדף.
4. בחר את קישור השירות או התמיכה המתאים על פי צרכיך.
5. בחר את שיטת הפנייה אל Dell הנוחה לך.

עיינ בתיעוד של מערכת ההפעלה כדי לקבוע את תוכן קובצי האתחול של המחשב. אם המחשב מחובר למדפסת, הדפס כל קובץ. אחרת, רשום את התוכן של כל קובץ לפני שתתקשר לחברת Dell.

- הודעת שגיאה, קוד צפופו או קוד אבחון:
- תיאור הבעיה והליכים שביצעת לפתרון הבעיה:

## פנייה אל Dell

ללקוחות בארה"ב, אנא התקשרו  
800-WWW-DELL 800-999-3355.

 **הערה:** אם אין ברשותך חיבור אינטרנט פעיל, באפשרותך למצוא מידע ליצירת קשר בחשבונית הרכישה, תעודת המשלוח, החשבון או קטלוג המוצרים של Dell.

Dell מספקת מספר אפשרויות תמיכה ושרות מקוונות ובאמצעות הטלפון. הזמינות משתנה לפי מדינה ומוצר, וייתכן שחלק מהשירותים לא יהיו זמינים באזורך.



## לפני שתתקשר



**הערה:** החזק את קוד המשלוח המהיר בהישג יד בעת ההתקשרות. הקוד מסייע למערכת המענה האוטומטי של Dell לנתב את השיחה שלך ביתר יעילות. ייתכן שתבקש גם לספק את תג השרות שלך (הנמצאת בגב או בתחתית המחשב שלך).

זכור למלא את הטופס הבא, הכולל רשימת פעולות לביצוע באבחון. אם ניתן, הפעל את המחשב לפני שתתקשר לחברת Dell לקבלת סיוע, והתקשר ממכשיר טלפון הנמצא סמוך למחשב. ייתכן שתבקש להקליד פקודות מסוימות במקלדת, למסור מידע מפורט במהלך הפעולות או לנסות שלבי פתרון בעיות אחרים שאפשריים רק במחשב עצמו. ודא שתיעוד המחשב זמין.

## רשימת פעולות לביצוע באבחון

- שם:
- תאריך:
- כתובת:
- מספר טלפון:
- תג שירות (ברקוד בגב המחשב או בתחתיתו):
- קוד שירות מהיר:
- מספר אישור להחזרת חומרים (אם סופק על-ידי טכנאי תמיכה של Dell):
- מערכת הפעלה וגרסה:
- התקנים:
- כרטיסי הרחבה:
- האם אתה מחובר לרשת? כן/לא
- רשת, גרסה ומתאם רשת:
- תוכניות וגרסאות:

4. כלול אביזרים המשויכים לפריטים המוחזרים (כבלי חשמל, תוכנה, מדריכים וכן הלאה), אם ההחזרה היא לשם קבלת זיכוי.

5. ארוז את הציוד שברצונך להחזיר בחומרי האריזה המקוריים (או דומים להם).

 **הערה:** התשלום על הוצאות המשלוח הוא באחריותך. אתה אחראי גם לבטח את המוצרים שאתה מחזיר, ואתה לוקח על עצמך את הסיכון שהם ילכו לאיבוד במהלך המשלוח לחברת Dell. חבילות לתשלום בעת המסירה (COD) לא יתקבלו.

 **הערה:** החזרות שיבוצעו ללא קיום הדרישות המקדימות שלעיל לא יתקבלו על-ידי Dell ויוחזרו אליך.

## החזרת פריטים לתיקון במסגרת האחריות או לצורך זיכוי

הכן את כל הפריטים שברצונך להחזיר, לצורכי תיקון או לצורכי זיכוי, באופן הבא:

1. התקשר לחברת Dell כדי לקבל מספר אישור החזרת חומר (Return Material Authorization Number) ורשום מספר זה במקום בולט ובצורה ברורה על הדופן החיצונית של האריזה.

 **הערה:** לאיתור מספר הטלפון עבור האזור שלך, ראה "פנייה אל Dell" בעמוד 49.

2. כלול העתק של החשבונית ומכתב המתאר את סיבת ההחזרה.

3. כלול העתק של רשימת הפעולות לביצוע באבחון (ראה "תוכנית האבחון של Dell" בעמוד 35), המציין את הבדיקות שערכת ואת הודעות השגיאה שהתקבלו בתוכנית האבחון של Dell (ראה "תוכנית האבחון של Dell" בעמוד 35).

קולי מבקש ממך להזין את המידע הדרוש לאיתור הזמנתך ולדיווח על מצבה. לאיתור מספר הטלפון עבור האזור שלך במקרה של בעיות הקשורות להזמנה, ראה "פנייה אל Dell" בעמוד 49.

אם יש בעיה בהזמנה שלך, כגון רכיבים חסרים, אם נכללו בהזמנה רכיבים שגויים או במקרה של חיוב שגוי, צור קשר עם שירות הלקוחות של חברת Dell. החזק את החשבונית או את תעודת המשלוח בהישג יד בעת ההתקשרות. לאיתור מספר הטלפון עבור האזור שלך, ראה "פנייה אל Dell" בעמוד 49.

## מידע על המוצר

אם אתה זקוק למידע לגבי מוצרים אחרים שניתן לרכוש מחברת Dell, או אם ברצונך לבצע הזמנה, בקר באתר האינטרנט של Dell בכתובת [www.dell.com](http://www.dell.com). לאיתור מספר הטלפון עבור האזור שלך או כדי לדבר עם מומחה מכירות, ראה "פנייה אל Dell" בעמוד 49.

כתובות הדואר האלקטרוני של תמיכת Dell

**mobile\_support@us.dell.com** •

**support@us.dell.com** •

**la-techsupport@dell.com** (אמריקה הלטינית והאיים הקריביים בלבד)

**apsupport@dell.com** (מדינות אסיה והאוקיינוס השקט בלבד)

כתובות דואר אלקטרוני של שיווק ומכירות Dell

**apmarketing@dell.com** (מדינות אסיה והאוקיינוס השקט בלבד)

**sales\_canada@dell.com** (קנדה בלבד)

פרוטוקול העברת קבצים אנונימי (FTP)

**ftp.dell.com** •

היכנס למערכת כמשתמש: *anonymous* (אנונימי), והשתמש בכתובת הדוא"ל שלך כסיסמה.

## שירות מצב ההזמנות האוטומטי

לבדיקת מצב הזמנה כלשהי של מוצרי Dell, באפשרותך לבקר באתר [support.dell.com](http://support.dell.com) או להתקשר לשירות מצב ההזמנות האוטומטי. מענה

## שירותים מקוונים

תוכל ללמוד אודות מוצרים ושירותים של Dell  
באתרי האינטרנט הבאים:

• [www.dell.com](http://www.dell.com)

• [www.dell.com/ap](http://www.dell.com/ap) (ארצות אסיה/האוקיינוס  
השקט בלבד)

• [www.dell.com/jp](http://www.dell.com/jp) (יפן בלבד)

• [www.euro.dell.com](http://www.euro.dell.com) (אירופה בלבד)

• [www.dell.com/la](http://www.dell.com/la) (ארצות אמריקה הלטינית  
והקריביים)

• [www.dell.ca](http://www.dell.ca) (קנדה בלבד)

תוכל לגשת לתמיכת Dell באמצעות אתרי  
האינטרנט וכתובות הדואר האלקטרוני שלהן:  
אתרי התמיכה של Dell

• [support.dell.com](http://support.dell.com)

• [support.jp.dell.com](http://support.jp.dell.com) (יפן בלבד)

• [support.euro.dell.com](http://support.euro.dell.com) (אירופה בלבד)

## תמיכה טכנית ושירות לקוחות

שירות התמיכה של Dell זמין לענות על שאלותיך  
אודות החומרה של Dell. צוות התמיכה שלנו  
משתמש בתוכנית אבחון ממוחשבת כדי לספק  
מענה מהיר ומדויק.

כדי לפנות לשירות התמיכה של Dell, ראה "לפני  
שתתקשר" בעמוד 48, ולאחר מכן עיין בפרטים ליצירת  
קשר באזורך או עבור אל [support.dell.com](http://support.dell.com).

## DellConnect™

DellConnect הוא כלי פשוט לגישה מקוונת  
המאפשר לשותף השירות והתמיכה של Dell  
לגשת למחשב שלך דרך חיבור פס-רחב, לאבחן  
את הבעיה ולתקנה, כל זאת תחת הפיקוח שלך.  
לקבלת מידע נוסף, בקר באתר  
[www.dell.com/DellConnect](http://www.dell.com/DellConnect).

## קבלת עזרה

אם נתקלת בבעיה במחשב, תוכל לבצע את השלבים הבאים לשם אבחון הבעיה ופתרונה:

1. ראה "פתרון בעיות" בעמוד 27 לקבלת מידע והליכים הקשורים לבעיה של המחשב.
2. לעיון בהליכים להפעלת תוכנית האבחון של Dell, ראה "תוכנית האבחון של Dell" בעמוד 35.
3. מלא את הטופס "Diagnostics Checklist" (רשימת פעולות לביצוע באבחון) בעמוד 48.
4. השתמש בערכת הכלים המקיפה של שירותים מקוונים של Dell הזמינים באתר התמיכה של Dell ([support.dell.com](http://support.dell.com)) לקבלת עזרה בהתקנה ובצעדים לפתרון בעיות. ראה "שירותים מקוונים" בעמוד 45 לעיון ברשימה מקיפה יותר של שירותי התמיכה המקוונים של Dell.
5. אם השלבים הקודמים לא פתרו את הבעיה, ראה "לפני שתתקשר" בעמוד 48, ולאחר מכן "פנייה אל Dell" בעמוד 49.

 **הערה:** התקשר לתמיכה של Dell מטלפון שנמצא בקרבת המחשב, על מנת שאנשי התמיכה יוכלו לסייע לך בהליכים הנחוצים.

 **הערה:** ייתכן שמערכת קודי השירות המהיר של Dell לא תהיה זמינה בכל המדינות.

כשתבקש להקיש את הקוד שלך במערכת המענה האוטומטי של Dell, הקש את קוד השירות המהיר לניתוב השיחה ישירות לאיש התמיכה המתאים. אם אין לך קוד שירות מהיר, פתח את התיקייה **Dell Accessories** (כלי שירות של Dell), לחץ פעמיים על הסמל **Express Service Code** (קוד שירות מהיר), ועקוב אחר ההנחיות המוצגות.

 **הערה:** חלק מהשירותים הבאים לא יהיו תמיד זמינים בכל המקומות מחוץ לגבולות ארה"ב. התקשר לנציג Dell המקומי לקבלת מידע על זמינות השירותים.

1. שמור וסגור את כל הקבצים הפתוחים וצא מכל התוכניות הפתוחות.
2. הכנס את תקליטור מערכת ההפעלה.
3. לחץ על **Exit** (יציאה) אם מופיעה ההודעה **Install Windows** (התקן את Windows).
4. הפעל מחדש את המחשב.
5. כאשר מופיע הלוגו של DELL, הקש מייד על <F2>.  **הערה:** אם אתה ממתין זמן רב מדי והלוגו של מערכת ההפעלה מופיע, המשך להמתין עד אשר יופיע שולחן העבודה של Microsoft® Windows® ולאחר מכן כבה את המחשב ונסה שנית.
6.  **הערה:** השלבים הבאים משנים את רצף האתחול באופן חד פעמי בלבד. בהפעלה הבאה, המחשב יאתחל בהתאם להתקנים שצוינו בתוכנית התקנת המערכת.
6. כאשר רשימת ההתקנים של האתחול מופיעה, בחר ב **CD/DVD/CD-RW Drive** והקש <Enter>.
7. לחץ על מקש כלשהו כדי **לאתחל מהתקליטור**. בצע את ההוראות המופיעות על המסך כדי להשלים את תהליך ההתקנה.

 **הערה:** המדיה *Drivers and Utilities* (מנהלי התקנים ותוכניות שירות) של Dell מכילה מנהלי התקנים שהותקנו במהלך הרכבת המחשב. השתמש במדיה *Drivers and Utilities* (מנהלי התקנים ותוכניות שירות) של Dell כדי לטעון מנהלי התקנים דרושים. בהתאם לאזור שממנו הזמנת את המחשב, או אם הזמנת את המדיה או לא, ייתכן שהמדיה *Drivers and Utilities* (מנהלי התקנים ותוכניות שירות) של Dell וכן המדיה מערכת ההפעלה של Dell לא צורפו למחשב שלך.

### התקנה מחדש של Windows

השלמת תהליך ההתקנה עשויה לארוך בין שעה לשעתיים. לאחר התקנה מחדש של מערכת ההפעלה, עליך להתקין מחדש גם את מנהלי ההתקנים, תוכנית להגנה מפני וירוסים ותוכנות אחרות.

 **הערה:** המחשב שלך עשוי להגיע עם או ללא כונן אופטי. השתמש בכונן אופטי חיצוני או בכל התקן אחסון חיצוני עבור הנהלים הדורשים מדיה.

## התקנה מחדש של מערכת ההפעלה

### לפני שתתחיל

אם אתה שוקל להתקין מחדש את מערכת ההפעלה Windows כדי לתקן בעיה במנהל התקן חדש שהותקן, נסה תחילה להשתמש ב-Device Driver Rollback של Windows. אם Device Driver Rollback אינו פותר את הבעיה, השתמש בשחזור המערכת כדי להחזיר את מערכת ההפעלה למצב ההפעלה שבו הייתה לפני התקנת מנהל התקן החדש. ראה "שחזור מערכת" בעמוד 37.

**⚠ התראה: לפני ביצוע ההתקנה, גבה את כל קובצי הנתונים בכונן הקשיח הראשי. בתצורות כונן קשיח רגילות, הכונן הקשיח הראשי הוא הכונן הראשון שהמחשב מזהה.**

כדי להתקין מחדש את Windows, תזדקק לפריטים הבאים:

- תקליטור *Operating System* (מערכת הפעלה) של Dell
- המדיה *Drivers and Utilities* (מנהלי התקנים ותוכניות שירות) של Dell

**✎ הערה:** בהתאם לתצורה, ייתכן שיהיה עליך לבחור את האפשרות **Dell Factory Tools** ולאחר מכן את האפשרות **Dell Factory Image Restore**.

7. לחץ על **Next** (הבא). כעת יוצג המסך **Confirm Data Deletion** (אישור מחיקת נתונים).

**✎ הערה:** אם לא תרצה להמשיך בהפעלת **Factory Image Restore**, לחץ על **Cancel** (ביטול).

8. בחר בתיבה כדי לאשר שברצונך להמשיך ולפרמט את הכונן הקשיח ולשחזר את תוכנת המערכת להגדרות ברירת המחדל, ולאחר מכן לחץ על **Next** (הבא).

תהליך השחזור יתחיל והוא עשוי לארוך 5 דקות או יותר. בסיום השחזור של מערכת ההפעלה והיישומים המותקנים מראש למצב הראשוני, תוצג הודעה.

9. לחץ על **Finish** (סיום) כדי להפעיל מחדש את המחשב.

מוסיקה וכו'. במידת האפשר, בצע גיבוי של כל הנתונים לפני שימוש ב-Factory Image Restore.

### Dell Factory Image Restore

1. הפעל את המחשב. כאשר הלוגו של Dell מופיע, הקש <F8> מספר פעמים, כדי לגשת לחלון **Vista Advanced Boot Options** (אפשרויות אתחול מתקדמות של Vista).
2. בחר באפשרות **Repair Your Computer** (תקן את המחשב).
3. החלון **System Recovery Options** (אפשרויות שחזור מערכת) מופיע.
4. בחר פריסת מקלדת ולחץ על **Next** (הבא).
5. כדי לגשת לאפשרויות שחזור, היכנס למחשב כמשתמש מקומי. כדי לגשת אל שורת הפקודה, הקלד את הערך **administrator** בשדה **User name** (שם משתמש), ולאחר מכן לחץ על **OK** (אישור).
6. לחץ על **Dell Factory Image Restore**. כעת יוצג מסך הפתיחה של **Dell Factory Image Restore**.

## Dell Factory Image Restore

 התראה: שימוש ב-Dell Factory Image Restore מוחק לצמיתות את כל הנתונים בכונן הקשיח ומסיר את כל התוכניות או מנהלי ההתקנים שהותקנו לאחר קבלת המחשב. במידת האפשר, גבה את הנתונים לפני שתשתמש באפשרות זו. השתמש ב-Dell Factory Image Restore רק אם השימוש ב-System Restore לא פתר את הבעיה במערכת ההפעלה.

 הערה: Dell Factory Image Restore עשוי שלא להיות זמין בארצות מסוימות או במחשבים מסוימים.

השתמש ב-Dell Factory Image Restore רק כאמצעי אחרון לשחזור מערכת ההפעלה. האפשרויות הללו מחזירות את המחשב למצב הפעולה שבו היה כאשר רכשת אותו. כל יישום או קובץ שהתווסף מאז שקיבלת את המחשב - כולל קובצי נתונים - יימחק לצמיתות מהכונן הקשיח. קובצי נתונים כוללים מסמכים, גיליונות אלקטרוניים, הודעות דואר אלקטרוני, תצלומים דיגיטליים, קובצי



שימוש ב-PC Restore:

1. הפעל את המחשב.

בזמן האתחול, יוצג פס כחול עם הכיתוב [www.dell.com](http://www.dell.com) בראש המסך.

2. ברגע שתראה את הפס הכחול, הקש מייד `<Ctrl><F11>`. אם לא תקיש `<Ctrl><F11>` בזמן, הנח למחשב לסיים את האתחול ולאחר מכן הפעל מחדש את המחשב שוב.

⚠ **התראה: אם לא תרצה להמשיך בהפעלת PC Restore, לחץ על Reboot (אתחל).**

3. לחץ על **Restore** (שחזור מערכת) ולאחר מכן לחץ על **Confirm** (אשר).

תהליך השחזור עשוי לארוך בין 6 ל-10 דקות.

4. כאשר תתבקש, לחץ על **Finish** (סיום) כדי להפעיל מחדש את המחשב.

✍ **הערה:** אל תכבה את המחשב ידנית. לחץ על **Finish** (סיום) והמתן להפעלה מחדש של המחשב.

5. כאשר תתבקש, לחץ על **Yes** (כן).

קעת המחשב יופעל מחדש. המחשב שוחזר למצבו המקורי, ולכן המסכים שיוצגו, כגון End User License Agreement (הסכם רישיון משתמש קצה), הם אותם המסכים שהוצגו כאשר הפעלת את המחשב בפעם הראשונה.

6. לחץ על **Next** (הבא).

המסך System Restore (שחזור מערכת) מופיע ולאחר מכן המחשב מופעל מחדש.

לאחר הפעלה מחדש של המחשב, לחץ על **OK** (אישור).

## שימוש ב-Dell™ PC Restore במערכת ההפעלה Windows XP

△ התראה: שימוש ב-Dell PC Restore מוחק לצמיתות את כל הנתונים בכוון הקשיח ומסיר את כל התוכניות או מנהלי ההתקנים שהותקנו לאחר קבלת המחשב. אם תוכל, גבה את הנתונים לפני שתשתמש באפשרויות הללו. השתמש ב-PC Restore אך ורק אם System Restore (שחזור המערכת) לא פתר את בעיית מערכת ההפעלה שלך.

■ הערה: ייתכן ש-Dell PC Restore של Symantec ו-Dell Factory Image Restore לא יהיו זמינים בארצות מסוימות או במחשבים מסוימים.

השתמש ב-Dell PC Restore רק כאמצעי אחרון לשחזור מערכת ההפעלה. האפשרויות הללו מחזירות את המחשב למצב הפעולה שבו היה כאשר רכשת אותו. כל יישום או קובץ שהתווסף מאז שקיבלת את המחשב - כולל קובצי נתונים - יימחק לצמיתות מהכונן הקשיח. קובצי נתונים כוללים מסמכים, גיליונות אלקטרוניים, הודעות דואר אלקטרוני, תצלומים דיגיטליים, קובצי מוסיקה וכו'. במידת האפשר, בצע גיבוי של כל הנתונים לפני שימוש ב-PC Restore.

## ביטול שחזור המערכת האחרון ב-Windows XP

■ הערה: לפני ביטול שחזור המערכת האחרון, שמור וסגור את כל הקבצים הפתוחים וצא מכל התוכניות הפתוחות. אין לשנות, לפתוח או למחוק קבצים או תוכניות כלשהם עד לאחר השלמת שחזור המערכת.

1. לחץ על **Start** (התחל) ← **All Programs** (כל התוכניות) ← **Accessories** (עזרים) ← **System Tools** (כלי מערכת) ← **System Restore** (שחזור מערכת).
2. במסך הפתיחה, לחץ על **Undo my last restoration** (בטל את השחזור האחרון) ולאחר מכן לחץ על **Next** (הבא).
3. בצע את ההוראות המופיעות על המסך.

## הפעלת שחזור מערכת ב-Windows XP



1. לחץ על **Start** (התחל) ← **All Programs** (כל התוכניות) ← **Accessories** (עזרים) ← **System Tools** (כלי מערכת) ← **System Restore** (שחזור מערכת).
2. במסך הפתיחה, לחץ על **Next** (הבא).
3. בצע את ההוראות המופיעות על המסך.

## ביטול שחזור המערכת האחרון ב-Windows Vista

 **הערה:** לפני ביטול שחזור המערכת האחרון, שמור וסגור את כל הקבצים הפתוחים וצא מכל התוכניות הפתוחות. אין לשנות, לפתוח או למחוק קבצים או תוכניות כלשהם עד לאחר השלמת שחזור המערכת.

1. לחץ על **Start** (התחל) .
2. בתיבה **Start Search** (התחל חיפוש), הקלד **System Restore** (שחזור מערכת) והקש **<Enter>**.
3. לחץ על **Undo my last restoration** (בטל את השחזור האחרון שלי) ולחץ על **Next** (הבא).

## הפעלת שחזור מערכת ב-Windows Vista

1. לחץ על **Start** (התחל) .
  2. בתיבה **Start Search** (התחל חיפוש), הקלד **System Restore** (שחזור מערכת) והקש **<Enter>**.
-  **הערה:** ייתכן שיופיע החלון **User Account Control** (בקרת חשבונות משתמשים). אם אתה מנהל מערכת במחשב, לחץ על **Continue** (המשך); אם אינך מנהל מערכת, צור קשר עם מנהל המערכת או המשך בפעולה הרצויה.
3. לחץ על **Next** (הבא) ובצע את ההוראות שמופיעות על המסך.
- במקרה שבו **System Restore** לא פתר את הבעיה, תוכל לבטל את שחזור המערכת האחרון.

## שחזור מערכת ההפעלה

ניתן לשחזר את מערכת ההפעלה בדרכים הבאות:

- **System Restore (שחזור מערכת) יחזיר** את המחשב לשלב הפעלה מוקדם יותר, מבלי להשפיע על קובצי נתונים. השתמש ב- System Restore (שחזור מערכת) כפתרון ראשון לשחזור מערכת ההפעלה ולשמירה על קובצי הנתונים.
- **Dell Factory Image Restore מחזיר את** הכונן הקשיח למצב הפעולה שבו היה בעת רכישת המחשב. הליך זה מוחק לצמיתות את כל הנתונים המאוחסנים בכונן הקשיח ומסיר את כל התוכניות שהותקנו לאחר קבלת המחשב. השתמש ב- Dell Factory Image Restore רק אם שימוש ב- System Restore לא פתר את הבעיה במערכת ההפעלה.
- **אם קיבלת תקליטור Operating System (מערכת הפעלה) יחד עם המחשב שברשותך, באפשרותך להשתמש בו לשחזור מערכת ההפעלה.** עם זאת, גם השימוש בתקליטור מערכת ההפעלה גורם למחיקת כל הנתונים שבכונן הקשיח. השתמש בתקליטור רק אם שימוש ב- System Restore לא פתר את הבעיה במערכת ההפעלה.

### שחזור מערכת

מערכת ההפעלה Windows מספקת תכונה של שחזור מערכת המאפשרת להחזיר את המחשב למצב פעולה קודם (מבלי להשפיע על קובצי נתונים), במידה ששינויים בחומרה, בתוכנה או בהגדרות מערכת אחרות הותירו את המחשב במצב פעולה בלתי רצוי. ניתן לבטל בצורה מלאה כל שינוי ש-System Restore (שחזור המערכת) מבצע במחשב.

**התראה: גבה את קובצי הנתונים באופן קבוע.**  **שחזור המערכת אינו מפקח על קובצי נתונים ואינו משחזר אותם.**

**הערה:**  ההליכים המתוארים במסמך זה נכתבו לתצוגת ברירת המחדל של Windows, וייתכן שהם לא יתאימו אם הגדרת את מחשב Dell™ לתצוגה קלאסית של Windows.

4. הקש על מקש כלשהו כדי להפעיל את תוכנית האבחון של Dell ממחיצת תוכנית האבחון בדיסק הקשיח.

### הפעלת Dell Diagnostics מהמדיה Drivers and Utilities (מנהלי התקנים ותוכניות שירות)

 **הערה:** המחשב שלך עשוי להגיע עם או ללא כונן אופטי. השתמש בכונן אופטי חיצוני או בכל התקן אחסון חיצוני עבור הנהלים הדורשים מדיה.

1. הכנס את המדיה *Drivers and Utilities*.

2. כבה והפעל מחדש את המחשב. כאשר מופיע הלוגו של DELL, הקש מייד על <F2>.

 **הערה:** אם אתה ממתין זמן רב מדי והלוגו של מערכת ההפעלה מופיע, המשך להמתין עד אשר יופיע שולחן העבודה של Microsoft® Windows®, ולאחר מכן כבה את המחשב ונסה שנית.

 **הערה:** השלבים הבאים משנים את רצף האתחול באופן חד פעמי בלבד. בהפעלה הבאה, המחשב יאתחל בהתאם להתקנים שצוינו בתוכנית התקנת המערכת.

3. כאשר רשימת ההתקנים של האתחול מופיעה, בחר ב-**CD/DVD/CD-RW** והקש <Enter>.

4. בתפריט שמופיע, בחר באפשרות **Boot from CD-ROM** (אתחל מכונן תקליטורים) והקש על <Enter>.

5. הזן 1 כדי להפעיל את התפריט CD והקש <Enter> כדי להמשיך.

6. בחר **Run the 32 Bit Dell Diagnostics** (הפעל את תוכנית האבחון של Dell בעלת 32 הסיביות) מהרשימה הממוספרת. אם רשומות מספר גרסאות, בחר את הגרסה המתאימה למחשב שברשותך.

7. כשהמסך **Main Menu** (תפריט ראשי) של תוכנית האבחון של Dell מופיע, בחר את הבדיקה שברצונך להפעיל.

## הפעלת Dell Diagnostics מהכונן הקשיח

תוכנית האבחון של Dell ממוקמת במחיצה נסתרת בכונן הקשיח המיועדת לתוכנית השירות.

 **הערה:** אם המחשב אינו מציג תמונת מסך, ראה "פנייה אל Dell" בעמוד 49.

1. ודא שהמחשב מחובר לשקע חשמל שידוע לך כי הוא תקין.

2. הפעל (או הפעל מחדש) את המחשב.

3. כאשר מופיע הלוגו "DELL", הקש מייד על <F12>. בחר **Diagnostics** (אבחון) מתפריט האתחול והקש <Enter>.

 **הערה:** אם אתה ממתין זמן רב מדי והלוגו של מערכת ההפעלה מופיע, המשך להמתין עד אשר יופיע שולחן העבודה של Microsoft® Windows®, ולאחר מכן כבה את המחשב ונסה שנית.

 **הערה:** אם מוצגת הודעה שהמחיצה של תוכנית האבחון לא נמצאה, הפעל את תוכנית האבחון של Dell מהמדיה *Drivers and Utilities CD* (מנהלי התקנים ותוכניות שירות).

## תוכנית האבחון של Dell

אם נתקלת בבעיה במחשב, בצע את הבדיקות שבסעיף "נעילות ובעיות תוכנה" בעמוד 30 והפעל את תוכנית האבחון של Dell לפני שתיצור קשר עם Dell (ראה "פנייה אל Dell" בעמוד 49) בבקשה לסייע טכני.

מומלץ להדפיס הליכים אלה לפני שתתחיל.

 **הערה:** תוכנית האבחון של Dell פועלת רק במחשבי Dell.

 **הערה:** המדיה *Drivers and Utilities* היא אופציונלית ועשויה שלא להיות מצורפת למחשב שברשותך.

כדי לעיין במידע התצורה של המחשב ולוודא שההתקן שברצונך לבדוק מוצג בתוכנית הגדרת המערכת ופעיל. עיין בסעיף הגדרת המערכת במדריך הטכנולוגיה של Dell.

הפעל את תוכנית האבחון של Dell מהכונן הקשיח או מהמדיה *Drivers and Utilities* (מנהלי התקנים ותוכניות שירות).

### may or may not indicate a potential hard drive problem (פרמטר מחוץ לטווח עלול להצביע על בעיה אפשרית בכונן הקשיח) —

שגיאת S.M.A.R.T., כשל אפשרי בכונן הקשיח. ניתן להפעיל או להשבית תכונה זו בהגדרות BIOS (לסיוע, ראה "פנייה אל Dell" בעמוד 49).

## פותר בעיות החומרה

אם התקן אינו מזוהה במהלך הגדרת מערכת ההפעלה, או מזוהה אך תצורתו מוגדרת בצורה שגויה, באפשרותך להשתמש ב-**Hardware Troubleshooter** (פותר בעיות החומרה) כדי לפתור את בעיית אי התאימות.

להפעלת Hardware Troubleshooter (פותר בעיות החומרה):

1. לחץ על לחצן התחל ולאחר מכן לחץ על **Help and Support** (עזרה ותמיכה).
2. הקלד `hardware troubleshooter` (פותר בעיות החומרה) בשדה החיפוש ולחץ על `<Enter>` כדי להפעיל את החיפוש.
3. בתוצאות החיפוש, בחר באפשרות המתארת בצורה הטובה ביותר את הבעיה ובצע את שלבי הפתרון הנותרים.

• אם הכונן הקשיח הוא התקן האתחול, ודא שהכבלים מחוברים ושהכונן מותקן כהלכה ומחולק למחיצות כהתקן אתחול.

• היכנס להגדרות המערכת וודא שנתוני רצף האתחול נכונים (ראה *מדריך הטכנולוגיה של Dell* בכונן הקשיח שלך או באתר התמיכה של Dell בכתובת [support.dell.com](http://support.dell.com)).

**No timer tick interrupt** (אין פסיקת סימון שעון) — ייתכן ששינה תקלה בשבב בלוח המערכת או כשל בלוח האם (עיין ב"פנייה אל Dell" בעמוד 49 לקבלת סיוע).

**USB over current error** (שגיאת זרם יתר ב-USB) — נתק את התקן ה-USB. התקן ה-USB שלך זקוק לחשמל רב יותר כדי לפעול כהלכה. השתמש במקור אספקת מתח חיצוני לחיבור התקן ה-USB, או, אם ההתקן מצויד בשני כבלי USB, חבר את שניהם.

**NOTICE - Hard Drive SELF MONITORING SYSTEM has reported that a parameter has exceeded its normal operating range** (הודעה - מערכת הבקרה העצמית של הכונן הקשיח דיווחה שפרמטר עבר את טווח ההפעלה הרגיל שלו). Dell ממליצה שתגבה את הנתונים שלך בקביעות. **A parameter out of range**

### CMOS checksum error (שגיאת סכום)

**ביקורת של CMOS** — כשל אפשרי בלוח האם או שסוללת שעון-זמן-אמיתי (RTC) חלשה. החזר את הסוללה. (עייין במדריך הטכנולוגיה של Dell בכונן הקשיח שלך, או באתר התמיכה של Dell בכתובת [support.dell.com](http://support.dell.com) או ראה "פנייה אל Dell" בעמוד 49 לקבלת סיוע).

### Hard-disk (HDD) drive failure (כשל בכונן

**הקשיח)** — כשל אפשרי בכונן הקשיח במהלך בדיקה עצמית בהפעלה (POST) של הכונן הקשיח, לקבלת סיוע ראה "פנייה אל Dell" בעמוד 49.

### Hard-disk (HDD) drive read failure (שגיאת

**קריאה בכונן הקשיח)** — כשל אפשרי בכונן הקשיח במהלך בדיקת אתחול של הכונן הקשיח (לקבלת סיוע ראה "פנייה אל Dell" בעמוד 49).

### Keyboard failure (כשל במקלדת) — תקלה

במקלדת או כבל שאינו מחובר כראוי.

### No boot device available (לא נמצא התקן

**אתחול זמין)** — אין מחיצה שניתן לאתחל ממנה בכונן הקשיח, או שמחבר הכונן הקשיח אינו מחובר כראוי, או שלא קיים התקן שניתן לאתחל ממנו.

## הודעות מערכת

במקרה של תקלה או שגיאה במחשב שלך, ייתכן שהוא יציג הודעת מערכת שתסייע בעדך לזהות את הגורם לבעיה ואת הפעולה שיש לנקוט כדי לפתור אותה.

**הערה:** אם ההודעה שקיבלת אינה רשומה

בדוגמאות הבאות, עיין בתיעוד של מערכת

ההפעלה או של התוכנית שפעלה בזמן

הופעת ההודעה. לחילופין, תוכל לעיין במדריך

הטכנולוגיה של Dell המותקן בדיסק הקשיח

שלך, או באתר התמיכה של Dell בכתובת

[support.dell.com](http://support.dell.com).

**התראה! Previous attempts at booting this system have failed at checkpoint [nnnn]**

**(ניסיונות קודמים לאתחול המערכת נכשלו בנקודת**

**הביקורת [nnnn]). For help in resolving this**

**problem, please note this checkpoint and**

**contact Dell Technical Support (לקבלת**

**עזרה בפתרון בעיה זו, שים לב לנקודת ביקורת**

**זו וצור קשר עם התמיכה הטכנית של Dell) —**

המחשב נכשל בהשלמת תהליך האתחול שלוש

פעמים ברציפות עקב אותה שגיאה. לקבלת סיוע,

ראה "פנייה אל Dell" בעמוד 49.



## שימוש בכלי תמיכה



**הערה:** ההוראות בסעיף זה נועדו עבור מחשבים בהם הותקנה מערכת ההפעלה Windows Vista.

### מרכז התמיכה של Dell

מרכז התמיכה של Dell מסייע לך למצוא שירות, תמיכה ומידע ייחודי למערכת. לקבלת מידע נוסף על **מרכז התמיכה של Dell** וכלי תמיכה זמינים, לחץ על הכרטיסייה **Services** (שירותים) בכתובת [support.dell.com](http://support.dell.com).



לחץ על הסמל בשורת המשימות כדי להפעיל את היישום. דף הבית מספק קישורים לשם גישה אל:

- עזרה עצמית (פתרון בעיות, אבטחה, ביצועי מערכת, רשת/אינטרנט, גיבוי/התאוששות ומערכת הפעלה Windows)
- התראות (התראות תמיכה טכנית הרלבנטיות למחשב)

- סיוע מ-Dell (תמיכה טכנית עם DellConnect™, שירות לקוחות, הדרכה וערכות לימוד, עזרת "כיצד לבצע" באמצעות Dell on Call וסריקה מקוונת באמצעות PCCheckUp)

- אודות המערכת (תיעוד מערכת, מידע אודות אחריות, מידע אודות המערכת, שדרוגים ואביזרים)

בחלק העליון של דף הבית של **מרכז התמיכה של Dell** מוצג מספר הדגם של המחשב שברשותך, יחד עם תג השירות וקוד השירות המהיר.

לקבלת מידע נוסף על **מרכז התמיכה של Dell**, עיין במדריך הטכנולוגיה של Dell שבכונן הקשיח שלך או באתר התמיכה של Dell בכתובת [support.dell.com](http://support.dell.com).

- שמור וסגור את כל הקבצים הפתוחים, צא מכל התוכניות הפתוחות וכבה את המחשב דרך התפריט **Start** (התחל).
- עיין בתיעוד התוכנה או פנה ליצרן התוכנה לקבלת מידע לפתרון בעיות:
  - ודא שהתוכנית תואמת למערכת ההפעלה המותקנת במחשב.
  - ודא שהמחשב עונה על דרישות החומרה המינימליות להפעלת התוכנה. לקבלת מידע נוסף, עיין בתיעוד התוכנה.
  - ודא שהתוכנה הותקנה ותצורתה הוגדרה כהלכה.
  - ודא שמנהלי ההתקנים אינם מתנגשים עם התוכנית.
  - במקרה הצורך, הסר ולאחר מכן התקן מחדש את התוכנית Dell Support Center.
  - רשום את כל הודעות השגיאה שהתוכנית מציגה כדי לסייע בפתרון הבעיה בעת פנייה אל Dell.

### Windows Vista

1. לחץ על **Start** (התחל) ←  ← **Control Panel** (לוח הבקרה) ← **Programs** (תוכניות) ← **Use an older program with this version of Windows** (השתמש בתוכנית ישנה יותר בגרסה זו של Windows). במסך הפתיחה, לחץ על **Next** (הבא).
2. בצע את ההוראות המופיעות על המסך.

### Windows XP

1. לחץ על **Start** (התחל) ← **All Programs** (כל התוכניות) ← **Accessories** (עזרים) ← **Program Compatibility Wizard** (אשף תאימות תוכניות).
  2. במסך הפתיחה, לחץ על **Next** (הבא).
  3. בצע את ההוראות המופיעות על המסך.
- אם אתה נתקל בבעיות תוכנה אחרות** —
- גבה את הקבצים שלך מיד.
  - השתמש בתוכנית לסריקת וירוסים כדי לבדוק את הכוון הקשיח או את התקליטורים.

## נעילות ובעיות תוכנה

**אם המחשב אינו עולה** — ודא שכבל החשמל מחובר היטב אל המחשב ואל שקע החשמל.

**אם תוכנית מפסיקה להגיב** — סיים את התוכנית:

1. לחץ בו-זמנית על **<Ctrl><Shift><Esc>**.
2. לחץ על **Applications** (יישומים).
3. לחץ על התוכנית שאינה מגיבה.
4. לחץ על **End Task** (סיים משימה).

**אם תוכנית קורסת שוב ושוב** — בדוק את תיעוד התוכנה. במקרה הצורך, הסר ולאחר מכן התקן מחדש את התוכנית.

 **הערה:** תוכנות כוללות בדרך כלל הוראות התקנה בתיעוד או במדיה (תקליטור או DVD) המצורפים אליהן.

 **הערה:** המחשב שלך עשוי להגיע עם או ללא כונן אופטי. השתמש בכונן אופטי חיצוני או בכל התקן אחסון חיצוני עבור הנהלים הדורשים מדיה.

**אם המחשב מפסיק להגיב או מופיע מסך בצבע כחול קבוע** —

**התראה:** אתה עלול לאבד נתונים אם אינך מצליח לבצע כיבוי של מערכת ההפעלה. 

אם אינך מצליח לקבל תגובה בלחיצה על מקש במקלדת או בהזזה של העכבר, לחץ על מתג ההפעלה למשך 8 עד 10 שניות לפחות (עד לכיבוי המחשב), ולאחר מכן הפעל מחדש את המחשב.

**אם תוכנית מיועדת לגרסה קודמת של מערכת ההפעלה Microsoft® Windows®** —

הפעל את Program Compatibility Wizard (אשף תאימות התוכניות) אשף תאימות התוכניות מגדיר את התצורה של תוכנית כך שתופעל בסביבה דומה לסביבות שאינן מערכת ההפעלה Windows XP ואינן Windows Vista.

## בעיות זיכרון

### אם מופיעה הודעה על כך שאין מספיק זיכרון —

- שמור וסגור את כל הקבצים הפתוחים וצא מכל התוכניות הפתוחות שבהן אינך משתמש כדי לבדוק אם הבעיה נפתרת.

- בדוק בתיעוד התוכנה מהן דרישות הזיכרון המינימליות. במידת הצורך, התקן זיכרון נוסף (עיין במדריך השירות באתר התמיכה של Dell בכתובת [support.dell.com](http://support.dell.com)).

### אם אתה נתקל בבעיות זיכרון אחרות —

- בדוק אם מודול הזיכרון תואם למחשב שלך. המחשב שברשותך תומך בזיכרון DDR2. למידע נוסף על סוג הזיכרון הנתמך על-ידי המחשב, ראה "מפרטים" בעמוד 52.

- הכנס את מודולי הזיכרון היטב למקומם (עיין במדריך השירות באתר התמיכה של Dell בכתובת [support.dell.com](http://support.dell.com)).

- הפעל את תוכנית האבחון של Dell (ראה "תוכנית האבחון של Dell" בעמוד 35).

אם נורית ההפעלה מהבהבת בכתום — ייתכן שיש תקלה באחד ההתקנים או שרמת הטעינה של הסוללה נמוכה.

- אם המחשב מקבל אספקת חשמל, ייתכן שישנו התקן שאינו פועל כהלכה או שמותקן בצורה שגויה.

- אם רמת הטעינה של הסוללה נמוכה, חבר את המחשב למתאם זרם החילופין.

### אם נגרמות הפרעות הפוגעות בקליטה במחשב —

אות לא רצוי יוצר הפרעות על ידי הפסקה או חסימה של אותות אחרים. כמה מהסיבות האפשריות להפרעות הן:

- כבלים מאריכים של חשמל, מקלדת ועכבר.
- התקנים רבים מדי מחוברים למפצל השקעים.
- מספר מפצלי שקעים מחוברים לאותו שקע חשמל.

מפצלי שקעים וכבלים מאריכים, כדי לוודא שניתן להפעיל את המחשב כהלכה.

- ודא ששקע החשמל תקין. לשם כך חבר לו מכשיר אחר, כגון מנורה.

- בדוק את חיבורי הכבלים של מתאם זרם החילופין. אם קיימת נורית במתאם זרם החילופין, ודא שהיא דולקת.

**אם נורית ההפעלה דולקת רצוף באור לבן, והמחשב אינו מגיב** — ייתכן שהצג אינו מגיב. לחץ על לחצן ההפעלה עד לכיבוי המחשב ואז הפעל אותו שוב.

**אם נורית ההפעלה מהבהבת בלבן** — המחשב נמצא במצב המתנה. הקש על מקש כלשהו בלוח המקשים, הזז את הסמן באמצעות לוח המגע או עכבר מחובר, או לחץ על לחצן ההפעלה, כדי לחזור לפעולה רגילה.

נורית תקינות הקישור במחבר הרשת המובנה מאפשרת לך לאמת שהחיבור פועל ומספקת מידע לגבי מצב החיבור:

- ירוק — קיים חיבור טוב בין רשת של 10-Mbps למחשב.

- כתום — קיים חיבור טוב בין רשת של 100-Mbps לבין המחשב.

- נורית כבויה — המחשב אינו מזהה חיבור פיזי לרשת.

**הערה:** נורית תקינות הקישור שבמחבר הרשת מיועדת לחיבור כבל קווי בלבד. נורית תקינות הקישור אינה מספקת מידע לגבי מצבם של חיבורים אלחוטיים.

## בעיות חשמל

**אם נורית ההפעלה כבויה** — המחשב כבוי או אינו מקבל אספקת חשמל.

- אם המחשב מחובר למפצל חשמל, ודא שמפצל החשמל מחובר לשקע חשמל ושהוא מופעל. נוסף על כך, עקוף התקנים לשמירת מתח,

## פתרון בעיות

**⚠ אזהרה:** רק טכנאי שירות מוסמך רשאי להסיר את כיסוי המחשב. להנחיות מתקדמות בנוגע לטיפול במחשב, עיין במדריך השירות באתר התמיכה של Dell, בכתובת [support.dell.com](http://support.dell.com).

### בעיות רשת

#### חיבורים אלחוטיים

#### אם חיבור הרשת האלחוטי אבד

הנתב האלחוטי אינו מקוון או שאפשרות האלחוט הושבתה במחשב.

- בדוק את הנתב האלחוטי כדי לוודא שהוא פועל ומחובר למקור הנתונים (מודם של רשת כבלים או רכזת רשת).
- ייתכן שהפרעות או מכשולים מפריעים לחיבור האלחוטי. נסה לקרב את המחשב לנתב האלחוטי שלך.

• צור מחדש את החיבור לנתב האלחוטי:

a. ודא שהאפשרות האלחוטית מופעלת במחשב (ראה "הפעלה או השבתה של פעולת הרשת האלחוטית (אופציונלי)" בעמוד 9).

b. שמור וסגור קבצים פתוחים, וצא מכל התוכניות הפתוחות.

c. לחץ על לחצן התחל, ולאחר מכן לחץ על **Connect To** (התחבר אל).

d. בצע את ההוראות המופיעות על המסך כדי להשלים את תהליך ההתקנה.

#### חיבורים קוויים

**אם החיבור לאינטרנט אבד** — כבל הרשת משוחרר או פגום.

• בדוק את הכבל כדי לוודא שהוא מחובר ואינו פגום.

2. לחץ על **Properties** (מאפיינים), כדי לפתוח את החלון **Display Properties** (מאפייני תצוגה) ולקבל פרטים נוספים על אפשרויות ההתאמה האישית.

### התאמה אישית של הגדרות צריכת החשמל

ניתן להשתמש באפשרויות צריכת החשמל של מערכת ההפעלה כדי לקבוע את הגדרות צריכת החשמל של המחשב. מערכת ההפעלה Windows מספקת שלוש אפשרויות ברירת מחדל:

- **Balanced (מאוזן)** — אפשרות זו מציעה ביצועים מלאים בעת הצורך וחסכון בחשמל בזמן חוסר פעילות.

- **Power saver (חסכון בצריכת חשמל)** — אפשרות זו חוסכת בצריכת החשמל של המחשב על ידי הפחתת ביצועי המערכת כדי להאריך את חיי המחשב ולהפחית את כמות החשמל הנצרכת על ידי המחשב במשך חיי השירות שלו.

- **High performance (ביצועים גבוהים)** — אפשרות זו מספקת את רמת ביצועי המערכת הגבוהה ביותר במחשב, על-ידי התאמת מהירות המעבד לפעילות ועל-ידי מיטוב ביצועי המערכת.

### גיבוי הנתונים

מומלץ לערוך מדי פעם גיבוי של קבצים ותיקיות השמורים במחשב. כדי לגבות קבצים:

*Windows Vista*

1. לחץ על **Start** (התחל)  ← **Control Panel** (לוח הבקרה) ← **System and Maintenance** (מערכת ותחזוקה) ← **Welcome Center** (מסך הפתיחה) ← **Transfer files and settings** (העברת קבצים והגדרות).

2. לחץ על **Back up files** (גיבוי קבצים) או על **Back up computer** (גיבוי מחשב).

3. לחץ על **Continue** (המשך) **בתיבת הדו-שיח User Account Control** (בקרת חשבון משתמש) ובצע את ההוראות באשף **Back up Files** (גיבוי קבצים).

*Windows XP*

1. לחץ על **Start** (התחל) ← **All Programs** (כל התוכניות) ← **Accessories** (עזרים) ← **System Tools** (כלי מערכת) ← **Backup** (גיבוי).

2. עקוב אחר ההוראות באשף **Back up Files** (גיבוי קבצים).

לאחר החיבור לאינטרנט, ניתן לגשת לאתרי אינטרנט, להגדיר חשבון דואר אלקטרוני, להעלות ולהוריד קבצים וכן הלאה.

### בידור ומולטימדיה

ניתן להשתמש במחשב כדי לצפות בסרטי וידאו, לשחק במשחקים, להאזין למוסיקה ולתחנות רדיו באינטרנט.

### התאמה אישית של שולחן העבודה

ניתן להתאים אישית את שולחן העבודה כדי לשנות את המראה, הרזולוציה, תמונת הרקע (טפט), שומר המסך, ועוד.

#### Windows Vista

1. לחץ לחיצה ימנית על אזור פנוי בשולחן העבודה לגישה אל חלון מאפייני התצוגה.

2. לחץ על **Personalize** (התאמה אישית), כדי לפתוח את החלון **Personalize appearance and sounds** (התאמה אישית של מראה וצלילים) ולקבל פרטים נוספים על אפשרויות ההתאמה האישית.

#### Windows XP

1. לחץ לחיצה ימנית על אזור פנוי בשולחן העבודה לגישה אל חלון מאפייני התצוגה.

כדי להסיר את הסוללה:

1. כבה את המחשב והפוך אותו.
2. החלק את תפס נעילת הסוללה עד שהוא נכנס למקומו בנקישה.
3. הסט את תפס שחרור הסוללה למצב לא נעול.
4. משוך את הסוללה מעלה והחוצה מתא הסוללות.

כדי להתקין חזרה את הסוללה, החלק אותה לתוך התא עד שתיכנס למקומה בנקישה. לאחר מכן הסט את תפס נעילת הסוללה למצב נעול.

## תכונות תוכנה

 **הערה:** למידע נוסף על התכונות המתוארות בסעיף זה, עיין במדריך הטכנולוגיה של Dell ככונן הקשיח שלך או באתר התמיכה של Dell בכתובת [support.dell.com](http://support.dell.com).

### פרודוקטיביות ותקשורת

ניתן להשתמש במחשב ליצירת מצגות, חוברות, כרטיסי ברכה, עלוני פרסומת וגליונות אלקטרוניים, בהתאם ליישומים אשר הותקנו במחשב. למידע על תוכנה המותקנת במחשב, עיין בהזמנת הרכישה שלך.



## הסרה והחלפה של הסוללה

⚠ אזהרה: שימוש בסוללה לא תואמת עלול לגרום לשריפה או להתפוצצות. מחשב זה מיועד לשימוש בשילוב עם סוללה שנרכשה מ-Dell בלבד. אין להשתמש בסוללות של מחשבים אחרים.

⚠ אזהרה: לפני הסרת הסוללה, כבה את המחשב ונתק את הכבלים החיצוניים. (כולל מתאם זרם החילופין).

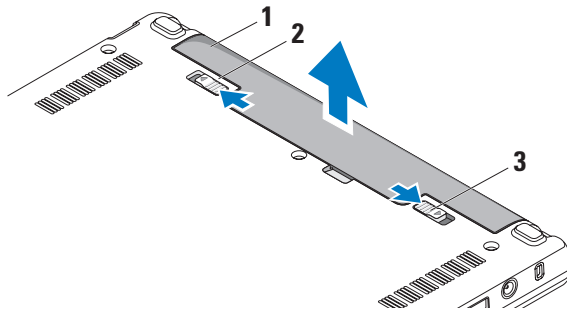

- 1 סוללה
- 2 תפס שחרור הסוללה
- 3 תפס נעילת תא סוללה

## תכונות תצוגה

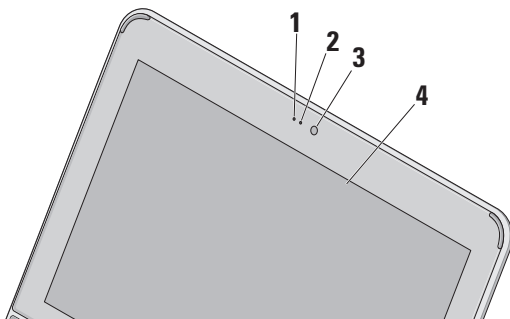

**1 מיקרופון** – מספק צליל איכותי לצ'אט שמע ולהקלטת קול.

**2 נורית פעילות מצלמה** – מציינת אם המצלמה מופעלת או כבויה.

**3 מצלמה** – מצלמה מובנית ללכידת וידאו, לשיחות ועידה ולצ'אט.

**4 צג** – הצג יכול להשתנות בהתאם לבחירתך בעת רכישת המחשב. לקבלת מידע נוסף על צגים, עיין במדריך הטכנולוגיה של Dell.

## הגדרת רגישות משטח המגע

תכונת המעקב אחר כף היד מאפשרת לקבוע את רגישות משטח המגע, והיא שימושית במניעת תנועה לא רצויה של הסמן בעת הקלדה.

להגדרת רגישות משטח המגע:

1. לחץ על **Start** (התחל)  ← **Control Panel**  
(לוח הבקרה) ← **Mouse** (עכבר/בחר) בכרטיסייה **Elantech**.
2. לחץ על **Options...** (אפשרויות...) ובחלון **Elan Smart-Pad** המוצג, גלול למטה ובחר **PalmTracking**.
3. גרור את מחוון **PalmTracking Sensitivity** להגברה או החלשת הרגישות של משטח המגע.

## סיבוב

מאפשר לך לסובב את התוכן הפעיל על המסך. התכונה סיבוב כוללת:

**סיבוב בפיתול** – מאפשר לך לסובב תוכן פעיל כל פעם ב-90 מעלות באמצעות שתי אצבעות, כאשר אצבע אחת מעוגנת והשנייה מסתובבת.

החזק את האגודל במקום ואת האצבע המורה הזז בתנועת קשת ימינה או שמאלה, כדי לסובב את העצם הנבחר ב-90 מעלות עם או נגד כיוון השעון.

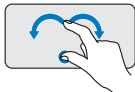

## שולחן עבודה

מאפשר לך למזער יחדיו את כל החלונות הפתוחים, כך ששולחן העבודה יהיה גלוי לעין.

שים את ידך על משטח המגע בכיוון כלשהו והחזק לזמן קצר.

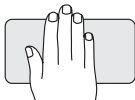

## זום

מאפשר לך להגדיל או להקטין את התמונה של תוכן המסך. התכונה זום כוללת:

**צביטה** – מאפשרת לך להתקרב או להתרחק על ידי פיסוק שתי אצבעות או קירובן זו לזו על משטח המגע.

כדי להתקרב: הרחק שתי אצבעות זו מזו כדי להגדיל את התמונה של החלון הפעיל.

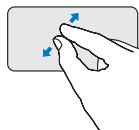

כדי להתרחק: קרב שתי אצבעות זו אל זו כדי להקטין את התמונה של החלון הפעיל.

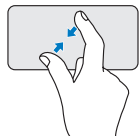

## תנועות משטח מגע

### גלילה

מאפשרת לך לגלול לאורך תוכן. התכונה גלילה כוללת:

**פנורמית** – מאפשרת הזזת המיקוד על אובייקט בנחר, אשר לא כולו גלוי לעין.

הזז שתי אצבעות בכיוון הרצוי כדי לגלול פנורמית את האובייקט הנבחר.

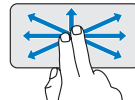

**גלילה אוטומטית אופקית** – מאפשרת גלילה שמאלה או ימינה בחלון הפעיל.

הזז שתי אצבעות שמאלה או ימינה בקצב מהיר כדי להפעיל גלילה אוטומטית אופקית.

הקש על משטח המגע כדי להפסיק את הגלילה האוטומטית.

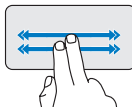

### הקפצה

מאפשרת לך להקפיץ תוכן קדימה או אחורה לפי כיוון התנועה.

הזז בזריזות שלוש אצבעות בכיוון הרצוי כדי להקפיץ תוכן בחלון הפעיל.

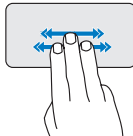

**גלילה אוטומטית אנכית** – מאפשרת גלילה למעלה או למטה בחלון הפעיל.

הזז שתי אצבעות מעלה או מטה בקצב מהיר כדי להפעיל גלילה אוטומטית אנכית.

הקש על משטח המגע כדי להפסיק את הגלילה האוטומטית.

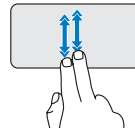

- 2 **מקלדת** – הגדרות המקלדת ניתנות להתאמה אישית על-ידי שימוש בתכנית השירות של המערכת.
- 3 **לחצני משטח מגע** – מספקים פונקציות לחיצה שמאלית וימנית כמו בעכבר.
- 4 **משטח מגע** – מספק את הפונקציונליות של עכבר. תמיכה בתכונות **גלילה**, **הקפצה**, **זום**, **סיבוב**, ו-**שולחן עבודה**. למידע נוסף, ראה "תנועות משטח מגע" בעמוד 20.

- 1 **נורית מחוון הפעלה/סוללה** – דולקת או מהבהבת כדי לציין את רמת הטעינה של הסוללה. הנורית מצביעה על המצבים הבאים בעת טעינה או שימוש במחשב עם:  
מתאם זרם חילופין

- לבן קבוע: המחשב מופעל והסוללה נטענת.
- לבן מהבהב: המחשב במצב המתנה.
- כבויה: המחשב כבוי והסוללה טעונה במידה מספקת.

סוללה

- לבן קבוע: המחשב מופעל.
- לבן מהבהב: המחשב נמצא במצב המתנה.
- כתום מהבהב: רמת הטעינה של הסוללה נמוכה. חבר את מתאם זרם החילופין לטעינת הסוללה.
- כבויה: המחשב כבוי.

## תכונות בבסיס המחשב ובמקלדת

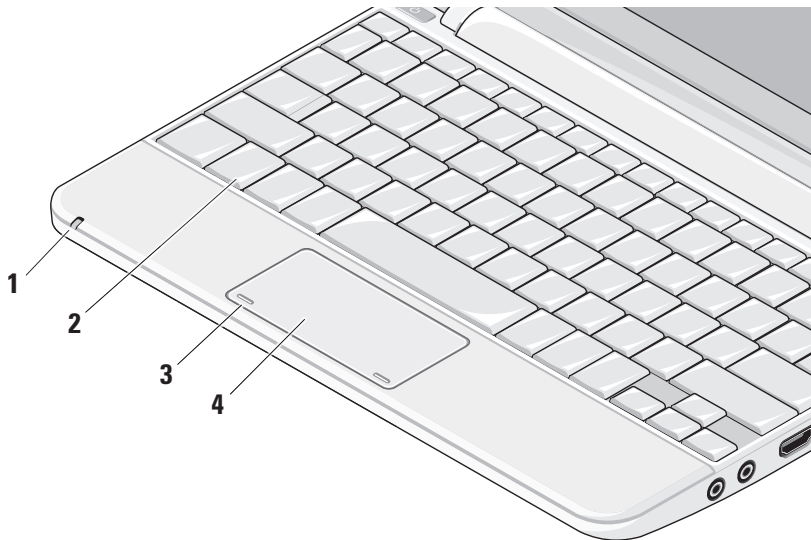

5 **קורא כרטיסי** 

**מדיה 3 ב-1** – מספק דרך מהירה ונוחה להציג ולשתף תמונות דיגיטליות, מוסיקה, קובצי וידאו ומסמכים השמורים בכרטיסי המדיה הדיגיטליים הבאים:

- כרטיס זיכרון (SD) Secure Digital
- כרטיס Secure Digital High Capacity (SDHC)
- כרטיס מולטימדיה (MMC)
- Memory Stick
- Memory Stick PRO

1 **חריץ כבל אבטחה** – משמש לחיבור המחשב להתקן מסחרי למניעת גניבה.

 **הערה:** לפני רכישת התקן למניעת גניבות, ודא שהוא מתאים לחריץ כבל האבטחה שבמחשב.

2  **מחבר למתאם זרם חילופין** – מתחבר למתאם זרם החילופין כדי לספק חשמל למחשב ולטעון את הסוללה.





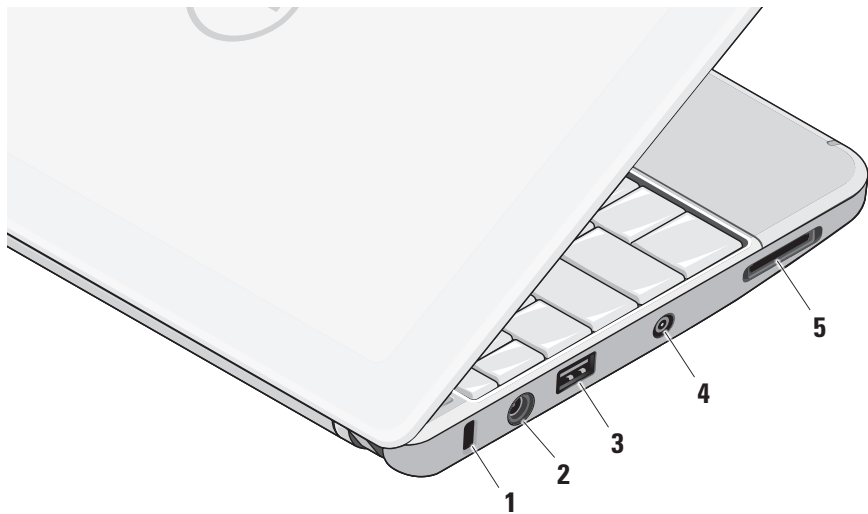

3  **מחבר USB 2.0** – מתחבר להתקני USB, כגון עכבר, מקלדת, מדפסת, כונן חיצוני או נגן MP3.

4 **מחבר כניסת אנטנה (בדגמים נתמכים)** – מתחבר לאנטנה חיצונית, באמצעות מחבר MCX, לצפייה בתכניות באמצעות כרטיס טיונר הטלוויזיה (אופציונלי). למידע נוסף בנוגע להתקנת כרטיס טיונר הטלוויזיה, ראה "התקן את טיונר הטלוויזיה (הזמינות משתנה על פי אזור)" בעמוד 13.



## תכונות בצד השמאלי



-  1 מחבר יציאת שמע/אוזניות – מתחבר לזוג אוזניות, או שולח שמע לרמקול או למערכת שמע בעלי הגברה.
-  2 מחבר כניסת שמע/מיקרופון – מתחבר למיקרופון או קולט אותות נכנסים לשימוש עם תוכניות שמע.
-  3 מחבר HDMI – מתחבר לטלוויזיה ותומך באותות שמע 5.1 ווידאו.
-  הערה: בעת שימוש יחד עם צג, רק את הוידאו ייקרא.
-  4 מחבר USB 2.0 – מתחבר להתקני USB, כגון עכבר, מקלדת, מדפסת, כונן חיצוני או נגן MP3.
-  5 מחבר USB עם אספקת חשמל – מתחבר להתקני USB הזקוקים ליותר חשמל. יציאה זו תומכת בעומס זרם מרבי של 2 A.
-  6 מחבר רשת – בעת שימוש בחיבור רשת קווי, מחבר את המחשב לרשת או להתקן פס רחב.

# השימוש במחשב הנייד Inspiron™

המחשב הנייד Inspiron Mini 10 כולל מחוונים ולחצנים המספקים מידע ומאפשרים ביצוע משימות נפוצות. המחברים על המחשב מאפשרים חיבור התקנים נוספים.

## תכונות בצד הימני

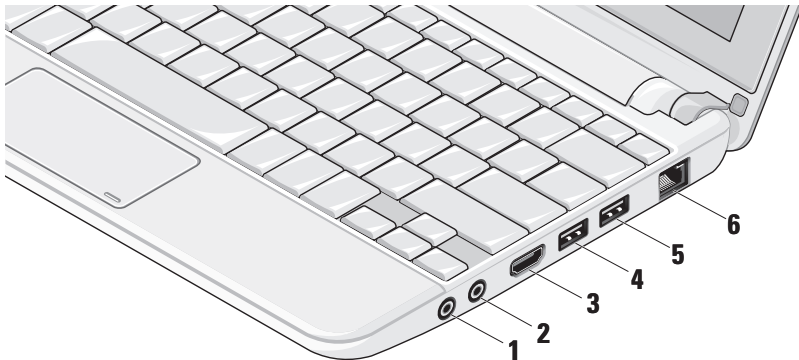

## התקן את טיונר הטלוויזיה (הזמינות משתנה על פי אזור)

ניתן להתקין את טיונר הטלוויזיה באמצעות PowerCinema.

להתקנת טיונר הטלוויזיה בפעם הראשונה:

1. לחץ על הסמל של PowerCinema ב-Start (התחל) ← **All Programs** (כל התוכניות).

2. עבור אל **Main Menu** (תפריט ראשי) ← **Entertainment** (בידור) ← **Live TV** (טלוויזיה בשידור חי) ובצע את ההוראות המופיעות על המסך.

כדי לקבוע מחדש את הגדרות טיונר הטלוויזיה:

1. לחץ על הסמל של PowerCinema ב-Start (התחל) ← **All Programs** (כל התוכניות).

2. עבור אל **Main Menu** (תפריט ראשי) ← **Entertainment** (בידור) ← **Live TV** (טלוויזיה בשידור חי).

3. לחץ על **Advanced** (מתקדם) בתפריט הבקרה.

4. בחר ב-**Settings** (הגדרות).

5. לחץ על **Run Setup Wizard** (הפעל את אשף ההגדרה) ובצע את ההוראות המופיעות על המסך.

– אם כבר קיבלת את פרטי ההגדרות מהספק אך לא קיבלת תקליטור התקנה, לחץ על **Set up my connection manually** (הגדר את ההתקשרות שלי באופן ידני).

– אם יש ברשותך תקליטור, לחץ על **Use the CD I got from an ISP** (השתמש בתקליטור שקיבלתי מספק שירותי אינטרנט).

7. לחץ על **Next** (הבא).

אם בחרת באפשרות **Set up my connection manually** (הגדר את ההתקשרות שלי באופן ידני), המשך לשלב 6. אחרת, בצע את ההוראות המופיעות על המסך להשלמת ההגדרה.

**הערה:** אם אינך יודע איזה סוג חיבור לבחור, פנה אל ספק שירות האינטרנט.

8. בחר את האפשרות המתאימה תחת **How do you want to connect to the Internet?** (כיצד ברצונך להתחבר לאינטרנט?), ולאחר מכן לחץ על **Next** (הבא).

9. השתמש בפרטי ההתקנה שקיבלת מספק האינטרנט כדי להשלים את ההתקנה.

2. לחץ **Start** (התחל) ← **Control Panel** (לוח הבקרה).

3. תחת **Network and Internet Connections** (חיבורי רשת ואינטרנט), בחר **Setup or Change Your Internet Connection** (הגדרה או שנוי של חיבור לאינטרנט).

יפיע החלון **Internet Properties** (מאפייני אינטרנט).

4. לחץ על **Setup** (התקנה).

כעת יוצג **New Connection Wizard** (אשף התחברות חדשה).

5. לחץ על **Connect to the Internet** (התחבר לאינטרנט).

6. בחלון הבא, בחר באפשרות המתאימה:

– אם אינך מחובר לספק אינטרנט וברצונך

לבחור ספק, לחץ על **Choose from a**

**list of Internet service providers**

(**ISPs**) (בחר מתוך רשימה של ספקי שירותי אינטרנט).

כעת יוצג החלון **Connect to the Internet** (התחבר לאינטרנט).

4. לחץ על **Broadband (PPPoE)** (פס רחב (PPPoE)) או על **Dial-up** (חיוג), בהתאם לאופן החיבור הרצוי:

a. בחר **Broadband** (פס רחב) אם תשתמש בחיבור DSL, במודם לווייני, במודם כבלים או בחיבור בטכנולוגיה האלחוטית Bluetooth®.

b. בחר **Dial-up** (חיוג) אם אתה משתמש במודם חיוג USB אופציונלי או ב-ISDN.

 **הערה:** אם אינך יודע באיזה סוג של חיבור לבחור לחץ על **Help me choose** (עזור לי לבחור) או צור קשר עם ספק האינטרנט שלך.

5. פעל בהתאם להוראות שעל המסך והשתמש בפרטי ההתקנה שקיבלת מספק האינטרנט להשלמת ההתקנה.

*Windows XP*

1. שמור וסגור קבצים פתוחים, וצא מכל התוכניות הפתוחות.

3. בצע את ההוראות המופיעות על המסך כדי להשלים את תהליך ההתקנה.

אם אין סמל ספק שירות על שולחן העבודה, או אם ברצונך להגדיר חיבור אינטרנט עם ספק שירות אחר, בצע את השלבים בסעיף הבא.

 **הערה:** אם אינך מצליח להתחבר לאינטרנט אך הצלחת לעשות זאת בעבר, ייתכן שישנה בעיה בשירות הספק. צור קשר עם ספק האינטרנט וברר מהו מצב השירות, או נסה להתחבר שוב מאוחר יותר.

 **הערה:** ודא שפרטי ספק האינטרנט אליו התחברת זמינים. אם אין לך ספק אינטרנט, האשף **Connect to the Internet** (התחברות לאינטרנט) יוכל לסייע לך להתחבר לספק.

*Windows Vista®*

1. שמור וסגור קבצים פתוחים, וצא מכל התוכניות הפתוחות.

2. לחץ **Start** (התחל)  ← **Control Panel** (לוח הבקרה).

3. תחת **Network and Internet** (רשת ואינטרנט), לחץ על **Connect to the Internet** (התחבר לאינטרנט).

## הגדרת חיבור אלחוטי

לפני שתוכל להשתמש בחיבור האינטרנט האלחוטי, עליך להתחבר לנתב האלחוטי. להגדרת חיבור לנתב אלחוטי:

1. ודא שהאפשרות האלחוטית מופעלת במחשב (ראה "הפעלה או השבתה של פעולת הרשת האלחוטית (אופציונלי)" בעמוד 9).

2. שמור וסגור קבצים פתוחים, וצא מכל התוכניות הפתוחות.

3. לחץ על לחצן התחל, ולאחר מכן לחץ על **Connect To** (התחבר אל).

4. בצע את ההוראות המופיעות על המסך כדי להשלים את תהליך ההתקנה.

## הגדרת חיבור האינטרנט

להגדרת חיבור לאינטרנט עם קיצור הדרך של ספק השירות בשולחן העבודה:

1. שמור וסגור קבצים פתוחים, וצא מכל התוכניות הפתוחות.

2. לחץ פעמיים על סמל ספק השירות בשולחן העבודה של Microsoft Windows.

## התקנת Ubuntu®

במחשב Dell שברשותך מוגדרת מראש מערכת ההפעלה Ubuntu, אם ביקשת Ubuntu בעת הזמנת המחשב. עיין במדריך להתחלה מהירה של Ubuntu שהגיע עם המחשב שלך לקבלת מידע ספציפי יותר למערכת ההפעלה.

## התקנת Microsoft® Windows®

במחשב Dell שברשותך מוגדרת מראש מערכת ההפעלה Microsoft Windows, אם ביקשת Windows בעת הזמנת המחשב. כדי להגדיר את Windows בפעם הראשונה, עקוב אחר ההוראות המופיעות על המסך. צעדים אלה הם הכרחיים וביצועם ימשך עד 15 דקות. המסכים ידריכו אותך בביצוע הליכים אחדים, כולל קבלת הסכם הרישיון, הגדרת העדפות והגדרת חיבור לאינטרנט.

⚠ **התראה: אל תפסיק את תהליך ההגדרה של מערכת ההפעלה. הדבר עלול להפוך את המחשב לבלתי שמיש.**

## התחברות לאינטרנט (אופציונלי)

 **הערה:** ספקי שירות אינטרנט (ISP) והצעותיהם משתנים ממדינה למדינה.

כדי להתחבר לאינטרנט, נדרש מודם חיצוני או חיבור רשת וכן מנוי אצל ספק שירות אינטרנט (ISP).

### הגדרת חיבור אינטרנט קווי

אם אתה משתמש בחיבור בחיוג, חבר את קו הטלפון למודם USB חיצוני (אופציונלי) ולשקע הטלפון שבקיר לפני שתגדיר את החיבור לאינטרנט. אם אתה משתמש בחיבור מודם מסוג DSL או כבלים/לוויין, צור קשר עם ספק שירות האינטרנט או עם ספק שירות הטלפון הסלולרי לקבלת הוראות התקנה.

כדי להשבית פעולה אלחוטית:

1. לחץ לחיצה כפולה על הסמל  במגש המערכת או הקש <F2>.

מוצגת תיבת הדו-שיח הפעלה/השבתה של פעולה אלחוטית.

2. מחק את הסימון של האפשרויות שברצונך להשבית:

– הפעלת Bluetooth

– הפעלת רשת LAN/WiMax אלחוטית

– הפעלת רשת WAN/GPS אלחוטית

3. לחץ על OK (אישור).

 הערה: בהתאם לתצורת המחשב, ייתכן שאפשרות WiMax לא תופיע.

## הפעלה או השבתה של פעולת הרשת האלחוטית (אופציונלי)

כדי לאפשר פעולה אלחוטית:

1. הפעל את המחשב.

2. לחץ לחיצה כפולה על הסמל  במגש המערכת או הקש <F2>.

מוצגת תיבת הדו-שיח הפעלה/השבתה של פעולה אלחוטית.

3. בחר את האפשרויות שברצונך להפעיל:

– הפעלת Bluetooth

– הפעלת רשת LAN/WiMax אלחוטית

– הפעלת רשת WAN/GPS אלחוטית

4. לחץ על OK (אישור).



## לחץ על מתג ההפעלה



## חיבור כבל הרשת (אופציונלי)

לשימוש בחיבור רשת קווי, חבר את כבל הרשת.



**⚠** אזהרה: מתאם זרם החילופין פועל עם שקעי חשמל שונים ברחבי העולם. עם זאת, במדינות שונות יש מחברי חשמל ומפצלי חשמל שונים. שימוש בכבל שאינו תואם, או חיבור לא נכון של הכבל למעביר או לשקע החשמל, עלול לגרום לשריפה או לנזק בלתי הפיך במחשב.

## חבר את מתאם זרם החילופין

חבר את מתאם זרם החילופין (AC) למחשב ולאחר מכן חבר אותו לשקע חשמל בקיר או למכשיר הגנה מפני נחשולי מתח.

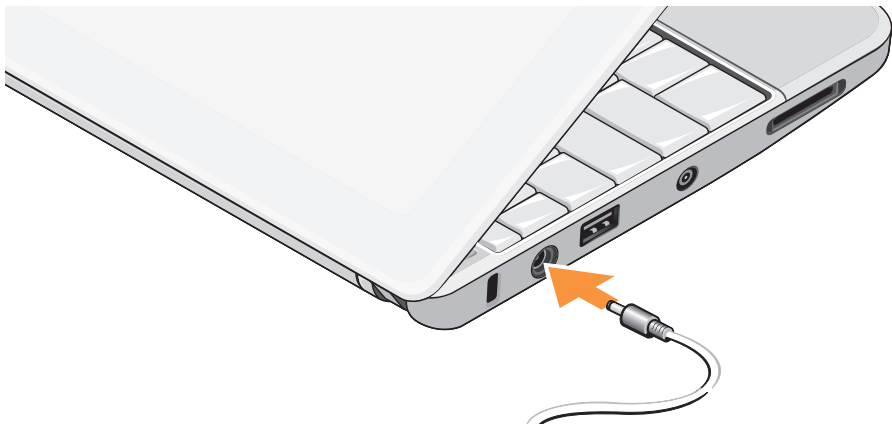

# התקנת המחשב הנייד Inspiron™

 אזהרה: אין לחסום את פתחי האוורור, להכניס לתוכם חפצים או לאפשר לאבק להצטבר בהם. אין להציב את מחשב Dell™ כשהוא מופעל בסביבה ללא זרימת אוויר, כגון מזוודה סגורה. הגבלת זרימת האוויר עלולה להזיק למחשב או לגרום לשריפה.

 התראה: הנחתם או הערמתם של חפצים כבדים או חדים על גבי המחשב עלולה לגרום נזק בלתי הפיך למחשב.

סעיף זה כולל מידע שיסייע לך להתקין את המחשב הנייד Inspiron Mini 10.

## לפני התקנת המחשב

בעת מיקום המחשב, ודא שקיימת גישה נוחה למקור אספקת מתח, אוורור נאות ומשטח ישר להניח עליו את המחשב.



הגבלת זרימת האוויר סביב המחשב הנייד Inspiron עלולה לגרום לו להתחממות יתר. כדי למנוע התחממות יתר, ודא שהשארית רווח של 10.2 ס"מ לפחות בגב המחשב ורווח של 5.1 ס"מ לפחות מכל שאר הצדדים. לעולם אין להציב את המחשב בתוך חלל סגור, כגון בארון או במגירה, כאשר הוא מופעל.

50	.....	חיפוש מידע ומשאבים נוספים	37	.....	שחזור מערכת ההפעלה
52	.....	מפרטים	37	.....	שחזור מערכת שימוש ב-Dell™ PC Restore במערכת
60	.....	אינדקס	39	.....	הפעלה Windows XP
			41	.....	Dell Factory Image Restore
			42	.....	התקנה מחדש של מערכת ההפעלה
			44	.....	קבלת עזרה
			45	.....	תמיכה טכנית ושירות לקוחות
			45	.....	DellConnect™
			45	.....	שירותים מקוונים
			46	.....	שירות מצב ההזמנות האוטומטי
			46	.....	מידע על המוצר
					החזרת פריטים לתיקון במסגרת האחריות
			47	.....	או לצורך זיכוי
			48	.....	לפני שתתקשר
			49	.....	פנייה אל Dell

# תוכן

20	תנועות משטח מגע	5	<b>התקנת המחשב הנייד Inspiron™</b>
22	הגדרת רגישות משטח המגע	5	לפני התקנת המחשב
23	תכונות תצוגה	6	חבר את מתאם זרם החילופין
24	הסרה והחלפה של הסוללה	7	חיבור כבל הרשת (אופציונלי)
25	תכונות תוכנה	8	לחץ על מתג ההפעלה
<b>27</b>	<b>פתרון בעיות</b>		הפעלה או השבתה של פעולת הרשת
27	בעיות רשת	9	האלחוטית (אופציונלי)
28	בעיות חשמל	10	התקנת Ubuntu®
29	בעיות זיכרון	10	התקנת Microsoft® Windows®
30	נעילות ובעיות תוכנה	10	התחברות לאינטרנט (אופציונלי)
<b>32</b>	<b>שימוש בכלי תמיכה</b>		התקן את טיונר הטלוויזיה (הזמינות
32	מרכז התמיכה של Dell	13	משתנה על פי אזור)
33	הודעות מערכת	<b>14</b>	<b>השימוש במחשב הנייד Inspiron™</b>
34	פותר בעיות החומרה	14	תכונות בצד הימני
35	תוכנית האבחון של Dell	16	תכונות בצד השמאלי
		18	תכונות בבסיס המחשב ובמקלדת

## הערות, התראות ואזהרות

-  **הערה:** "הערה" מציינת מידע חשוב המסייע להשתמש במחשב ביתר יעילות.
-  **התראה:** "התראה" מציינת נזק אפשרי לחומרה או אובדן נתונים, ומסבירה כיצד ניתן למנוע את הבעיה.
-  **אזהרה:** "אזהרה" מציינת אפשרות של נזק לרכוש, פגיעה גופנית או מוות.

---

המידע במסמך זה עשוי להשתנות ללא הודעה.

© Dell Inc. 2008–2009 כל הזכויות שמורות.

חל איסור על העתקה של חומרים אלו, בכל דרך שהיא, ללא קבלת רשות בכתב מאת Dell Inc.

סימנים מסחריים המופיעים במסמך זה: Dell, הלוגו של Dell, Inspiron, YOURS IS HERE, ו-DellConnect הם סימנים מסחריים של Dell Inc.; Intel הוא סימן מסחרי רשום ו-Atom הוא סימן מסחרי של Intel Corporation בארה"ב ובמדינות אחרות; Microsoft, Windows, Windows Vista, ולוגו לחצן start (התחל) של Windows Vista הם סימנים מסחריים או סימנים מסחריים רשומים של Microsoft Corporation בארצות הברית ו/או במדינות אחרות; Bluetooth הוא סימן מסחרי רשום בבעלות Bluetooth SIG, Inc., ומשמש את Dell ברישיון; SRS, SRS Premium Sound, וסמל ה-O הם סימנים מסחריים של SRS Labs, Inc.

ייתכן שייעשה שימוש בסימנים מסחריים ובשמות מסחריים אחרים במסמך זה כדי להתייחס לישויות הטוענות לבעלות על הסימנים והשמות, או למוצרים שלהן. Dell Inc. מוותרת על כל עניין קנייני בסימנים מסחריים ושמות מסחריים פרט לאלה שבבעלותה.

מהדורה A01

מספר חלק X933K

אפריל 2009

# INSPIRON™

מדריך התקנה

דגם PP19S